

RAUMTHERMOSTAT MIT BELEUCHTETEN DISPLAY

PT22



- für alle Kesseltypen geeignet
- Wochenprogramm (einstellbar)
- 6 Temperaturänderungen für jeden Tag
- Frostschutz
- einfache Montage
- modernes Design

• **GROSSES ÜBERSICHTLICHES DISPLAY** mit der intuitiven Bedienung auf Deutsch



BESCHREIBUNG

PT22 ist ein digitaler Raumthermostat mit hinterleuchtetem Display für automatische Regelung der Heizung. Der Vorteil besteht in der schnellen Änderung der Solltemperatur durch einfaches Drehen des Knebels und in der möglichen Einstellung vom Wochenprogramm mit 6 Temperaturänderungen pro Tag.

Display mit

Hintergrundbeleuchtung
Hintergrundbeleuchtung wird nach Drücken der beliebigen Taste automatisch für minimale Zeit von 5 s

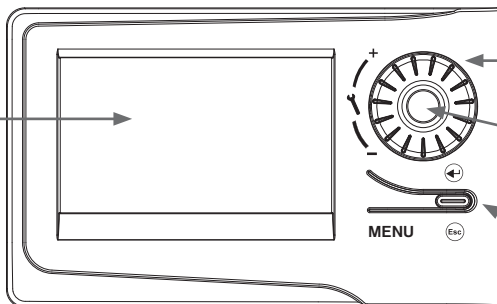

Bedienungselemente

Drehen

=Änderung der eingestellten Temperatur

Drücken

=Auswahlbestätigung (Speichern)

Drücken

=Hauptmenü oder ein Schritt zurück

MONTAGE UND PLATZIERUNG

Den Thermostat montieren Sie bitte auf eine geeignete Stelle, wo seine Tätigkeit von keinen direkten Strömungen der Warmluft aus Heizkörper, Sonnenstrahlen oder anderen störenden Einflüssen beeinflusst wird. Eine Montage auf eine Aussenwand ist ebenso zu vermeiden. Die Installationshöhe sollte ca 1,5 m über Boden betragen. Den Thermostat montieren Sie bitte in den sog. Referenzraum, z. B. in den Wohnraum (die Warmquelle wird nach der Temperatur in diesem Raum eingeschaltet).

Montage dürfen nur Personen mit der entsprechenden Qualifikation durchführen!

Montage darf nur im spannungslosen Zustand durchgeführt werden!

- 1) Schalten Sie bitte den Hauptschalter aus;
- 2) Den Bedienungsteil nehmen Sie bitte vom unteren Gehäuse des Gerätes (Abb. 1.) ab.
- 3) In der Mitte des unteren Deckels für Anschluss des Kabels ist ein Kunststoffteil. Entfernen Sie ihn.
- 4) Das Kabel ziehen Sie bitte durch die entstandene Öffnung durch und verbinden Sie sie nach dem Schema mit der Klemmplatte.
- 5) Den unteren Deckel befestigen Sie mit Schrauben auf die Installationsdose (Abb. 2.).
- 6) Die Batterien befinden sich hinten im Bedienungsteil. Bei der ersten Benutzung entfernen Sie bitte von den Batterien das Schutzpapier, bzw. legen Sie neue Batterien ein (siehe Abb.3).
- 7) Den Bedienungsteil setzen Sie bitte auf den unteren Deckel ein.
- 8) Schalten Sie bitte den Hauptschalter ein und testen Sie bitte ob der Thermostat richtig angeschlossen wurde (siehe S. 5. - TEST).
- 9) Beim ersten Einschalten (oder RESET) erscheint auf dem Thermostat eine Anzeige "UHRZEIT EINSTELLEN", aktuelle Uhrzeit und Tag stellen Sie nach den Hinweisen auf S. 4 ein.

Schaltplan:

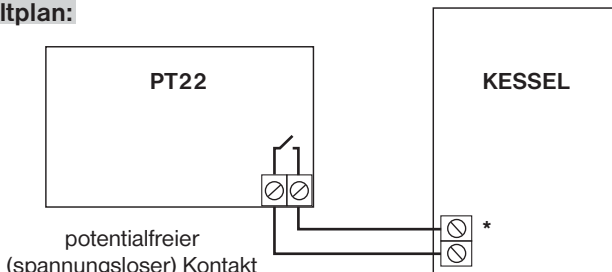

* Thermostatklemmen sind beim jedem Kesseltyp unterschiedlich markiert, halten Sie sich bitte an dem vom Hersteller des Kessels empfohlenen Stromanschluss.

Abb.1



Abb.2



Abb.3

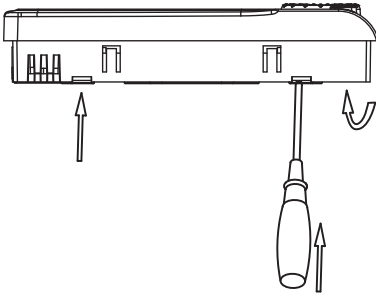

TIPPS FÜR ANWENDER

SCHNELLE ÄNDERUNG DER SOLLTEMPERATUR

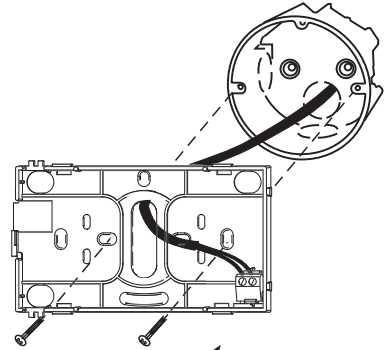
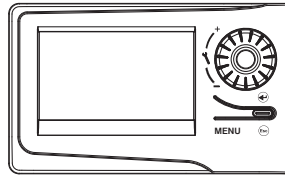
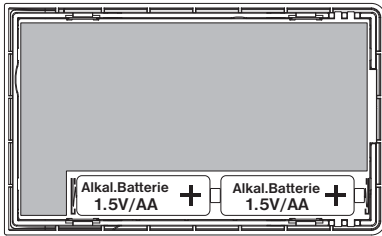
Drücken Sie bitte zweimal die Taste "⊕", auf dem Display blinkt die Anzeige der Solltemperatur. Die Solltemperatur wird durch das Drehen der Taste "↘" geändert, dann drücken Sie bitte die Taste "⊕".

Im Modus AUTO bleibt die Temperatur bis zur nächsten im Programm bestimmten Änderung erhalten.

Im Modus MANU ist die Änderung dauerhaft.

BATTERIEAUSTAUSCH

Solle auf dem Display ein Zeichen "■" erscheinen, dann ist es nötig die Batterien auszutauschen.

- 1) Den Bedienungshebel nehmen Sie bitte vom unteren Deckel des Gerätes (Abb. 1.) ab.
- 2) Tauschen Sie die Batterien aus. Achten Sie bitte auf richtige Polarität, die im Raum für Batterien markiert ist (Abb. 3.). Der Thermostat speichert für nur ca 20 s nach der Entfernung der Batterien alle Einstellungen im Speicher ab. Verwenden Sie bitte immer nur zwei alkalische Batterien **2 x 1,5V typ AA!**

Empfehlung: Wir empfehlen die Batterien vor jeder Heizungsaison zu überprüfen!

**Alte Batterien entsorgen Sie bitte im Einklang mit
Regelungen über Umgang mit gefährlichem Abfall!**

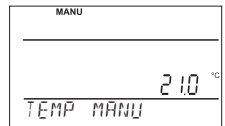
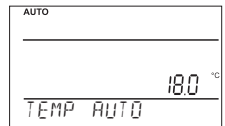

BETRIEBSMODULE

Die Beleuchtung vom Display wird durch das Drücken einer beliebigen Taste aktiviert. Durch weiteres Drücken der Taste "MENU" kommen Sie ins Hauptmenü, wo Sie zwischen Betriebsmodulen wählen können.

AUTO (im Werk wird ein Wochenprogramm eingestellt, siehe S. 6)

Der Thermostat arbeitet nach dem voreingestellten Wochenprogramm (dieses Programm kann geändert werden, genauere Beschreibung – siehe PROG).

Drücken Sie bitte zweimal die Taste "MENU", durch das Drehen wählen Sie den Modus AUTO aus und bestätigen Sie das mit der Taste "↻".



MANU (im Werk wird eine Temperatur von 21°C eingestellt)

Der Thermostat arbeitet nach der voreingestellten Temperatur bis zur weiteren manuellen Änderung.

Drücken Sie bitte zweimal die Taste "MENU", durch das Drehen wählen Sie den Modus MANU aus und bestätigen Sie das mit der Taste "↻".

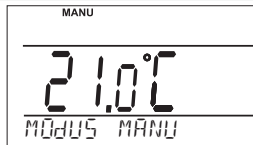

OFF (hält frostfreie Temperatur von 3°C – kann nicht geändert werden)

Der Thermostat ist bis zur weiteren manuellen Modusänderung ausgeschaltet.

Drücken Sie bitte zweimal die Taste "MENU", durch das Drehen wählen Sie den Modus OFF aus und bestätigen Sie das mit der Taste "↻".

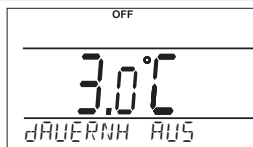

URLAUB

Der Thermostat hält die Solltemperatur bis zum voreingestellten Datum. Nach dem Ablauf der voreingestellten Zeit geht er automatisch in den zuletzt vor dem Urlaub ausgewählten Modus AUTO/ MANU zurück.

Drücken Sie bitte zweimal die Taste "MENU", durch das Drehen wählen Sie den Modus "■" aus und bestätigen Sie das mit der Taste "↻".

Stellen Sie die Temperatur ein, die der Thermostat während der Urlaubszeit halten soll und geben Sie das Datum für die Anreise aus dem Urlaub ein. Durch das Drehen der Taste "↵" führen Sie die Änderung von Werten durch, die Sie durch das Drücken der Taste "↻" immer bestätigen. Nach der Einstellung drücken Sie bitte die Taste "Esc" um ins Grundmenü zu kommen.

Anm.: Der Urlaub kann jederzeit durch die Wahl von einem anderen Modus AUTO oder MANU gelöscht werden.

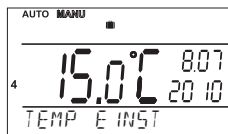
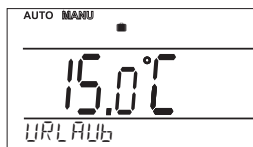

EINSTELLUNG DER UHRZEIT

Einstellung von aktueller Zeit und Datum.

Drücken Sie bitte zweimal die Taste "MENU", durch das Drehen wählen Sie den Modus UHRZEIT aus und bestätigen Sie das mit der Taste "↻".

Durch das Drehen der Taste "↵" führen Sie die Veränderung von Werten durch, die Sie durch das Drücken der Taste "↻" bestätigen (eingestellte Angabe blinkt, mit der Taste "Esc" kommen Sie zurück ins Menü).

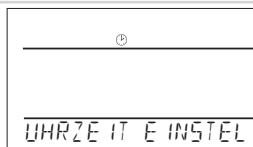

PROG (PROGRAMMIERUNG)

Einstellung von einem Wochenprogramm mit bis zu 6 Änderungen pro Tag. Drücken Sie bitte zweimal die Taste "MENU", durch das Drehen der Taste "↵" wählen Sie den Modus PROG aus und bestätigen Sie das mit der Taste "⏪". Auf dem Display blinkt die Anzahl der Tage für die Programmierung, durch das Drehen der Taste "↵" wählen Sie eine der Möglichkeiten aus (es können einzelne Tage oder Möglichkeiten 1-5=Mo - Fr, 6-7=Sa - So und 1-7=Mo - So programmiert werden), die Sie mit der Taste "⏪" bestätigen. Danach blinkt **1.Zeit der Änderung**, durch das Drehen der Taste "↵" stellen Sie die Uhrzeit ein, die Sie mit der Taste "⏪" bestätigen. Zu dieser Uhrzeit stellen Sie durch das Drehen der Taste "↵" die Temperatur ein, die Sie wieder bestätigen. Auf LCD erscheint **2.Zeit der Änderung**. Gehen Sie hier bitte so wie bei der ersten Einstellung der Änderung vor. Auf dieser Art und Weise können bis zu 6 Temperaturänderungen pro Tag eingestellt werden. Für die Rückkehr ins Menü drücken Sie die Taste "Esc".

Nach der Änderung vom voreingestellten Programm überprüfen Sie bitte ob alle Änderungen Ihren Forderungen entsprechen!
Es ist nicht nötig an einem Tag alle sechs Änderungen auszunutzen!

PROG
PROGRAMME INSTEL

PROG
1
TAG WAHLEN

PROG
1
2
3
4
5
6
7
5:00
2:10 °C
1 ZEIT DER AN

CONST (KONSTANTEN)

Einstellung der Kennwerten für Regelung.

Drücken Sie bitte zweimal die Taste "MENU", durch das Drehen der Taste wählen Sie den Modus CONST aus und bestätigen Sie das mit der Taste "⏪".

CONST
KONSTANTEN

1 DEUTSCHE (im Werk wurde Deutsch vorgewählt)

Auswahl der Sprache (CZ/PL/EN/DE).

Durch das Drehen der Taste "↵" wählen Sie die Sprache aus, die Sie mit der Taste "⏪" bestätigen.

CONST
1 DEUTSCHE

2 HYSTERESE (im Werk wurde 0.5°C)

Hysterese kann von **0,1 bis 6°C** eingestellt werden. Wenn sie z. B. 1°C beträgt, die Solltemperatur ist 20°C, der Thermostat schaltet bei 20°C aus und bei 19°C wieder ein.

Durch das Drehen der Taste "↵" stellen Sie den Wert ein, den Sie mit der Taste "⏪" bestätigen.

CONST
0.5 °C
2 HYSTEREZE

3 TEST

Wir empfehlen den Test bei der ersten Anwendung vom Thermostat zu verwenden, um den richtigen Anschluss zu überprüfen!

Der Test wird durch das Drehen der Taste "↵" gestartet, das Relais schaltet sich mehrmals ein und aus (auf LCD erscheint eine Anzeige AUS/EIN). Nächste Konstante erscheint nach dem Drücken der Taste "⏪" mit der Taste "Esc" kommen Sie zurück ins Hauptmenü.

CONST
TEST
3 TEST

4 VERSION (Erneuerung der Werkseinstellung)

Version von Firmware, nur informative Angabe.

Nach dem längeren Drücken (ca 3 s) der Taste "Esc", erscheint auf LCD eine Anzeige RESET, die Werkseinstellung vom Thermostat wird erneuert!

CONST
1001
4 VERSION

RAUMTHERMOSTAT

PT22

PT 22 ist ein Raumthermostat mit Batterieeinspeisung. Das große, übersichtliche Display bietet intuitive Bedienung in der ausgewählten Sprache (CZ/ PL/ EN/ DE) an. Das Display mit Hintergrundbeleuchtung ermöglicht den Thermostat auch in der Nacht zu bedienen. PT 22 hat ein voreingestelltes Programm, das ermöglicht den Thermostat nach Anschluss und Einstellung der Uhrzeit ohne weitere Einstellung zu benutzen.

Eigenschaften:

- ▶ Wochenprogramm mit 6 Temperatur pro Tag (kann geändert werden)
- ▶ Display mit Hintergrundbeleuchtung
- ▶ mögliche Einstellung von HYSTERESE
- ▶ Betriebsmodi
AUTO/ MANU/ OFF/ URLAUB
- ▶ schnelle Änderung der Solltemperatur
- ▶ automatische Wechsel zwischen Sommer- und Winterzeit

Voreingestelltes WOCHEN-Programm:

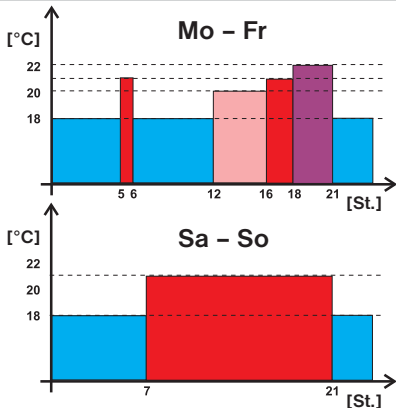

HYSTERESE - Erklärung:

Hysterese kann von 0,1 bis 6°C eingestellt werden.

Beispiel:

Wenn die Hysterese 1°C und die Solltemperatur 20°C betragen, dann schaltet der Thermostat bei 20°C aus und bei 19°C wieder ein.

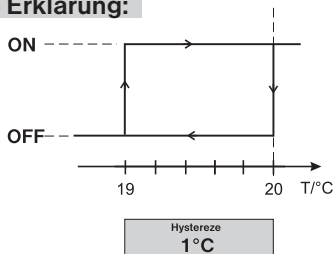

Maßangaben:

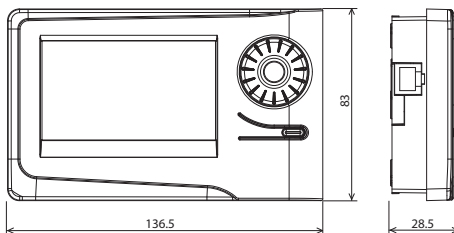

Technische Daten

Versorgung	2 x 1.5V Alkal. Batterien/AA
Anzahl der einstellbaren Temperaturänderungen	6 verschiedene Temperaturen pro Tag
Hysterese	0.1 bis 6°C
Min. einstellbare Zeit	10 Min.
Einstellbarer Temperaturbereich	+5°C bis 39°C
Einstellung der Temperaturen	nach 0.5°C
Mindestanzeige	0.1°C
Messgenauigkeit	± 0.5°C
Lebensdauer der Batterien	Heizungssaison
Schutzklasse	IP20
Ausgang	max. 5A (potentialfreier Kontakt)
Arbeitstemperatur	0°C bis +40°C

GARANTIESCHEIN

(für das Produkt wird eine Garantiefrist von 2 Jahren gewährt)

Produktnummer:	Verkaufsdatum:
überprüft von:	Stempel der Verkaufsstelle:

Bei den Ansprüchen in und nach der Garantiezeit schicken Sie bitte das Produkt auf die Adresse des Herstellers.



ELEKTROBOCK CZ s.r.o.
Bilanenská 1763
Kuřim 664 34
Tel./fax: +420 541 230 216

www.elbock.cz

